

Die folgenden Funktionen sind in diesem PDF-Dokument verfügbar.



Schnelle Stichwortsuche

Geben Sie das Stichwort in das Suchfeld ein und klicken Sie auf die Suchschaltfläche



Schneller Sprung zwischen den Kapiteln

Klicken Sie im Inhaltsbereich auf den Titel eines bestimmten Kapitels, um zu diesem zu springen

*Für die Unterstützung der oben genannten Funktionen wird eine Software wie Adobe Reader benötigt.



SMOOTH-Q2

Bedienungsanleitung

Inhalt

■ Lieferumfang	
Lieferumfang	1
■ Lernen Sie SMOOTH-Q2 kennen	
Lernen Sie SMOOTH-Q2 kennen	2
■ Anleitung zum Aufladen des Akkus	
Anleitung zum Aufladen des Akkus	3
■ Montage und Ausbalancierung der Telefonhalterung	
Montage der Telefonhalterung	4
Einspannen des Telefons	4
Ausbalancieren des Telefons	4
■ Verwendung	
Beschreibung der Anzeigeleuchten und Tasten	5
Beschreibung der Betriebsmodi des Stabilisators	6
Schnelles Umschalten in den Bereitschaftsmodus	8
Manuelle Winkelsperre	9
Aufladen des Mobiltelefons	9
■ App-Betrieb	
ZY Play herunterladen	10
So verbinden Sie den Stabilisator mit Ihrem Telefon	10
Übersicht zu den Hauptfunktionen von ZY Play	10
■ Kalibrierung und Firmware-Aktualisierung	
Wann muss der Stabilisator kalibriert werden?	11
Initialisierungsmethode	11

Sechsstellige Kalibrierung	11
Motorfeinabstimmung	13
Firmware-Aktualisierung	13

■ Technische Daten zum Produkt

■ Haftungsausschluss und Warnhinweise

Lesetipp	15
Warnung	15
Sicherheitshinweise	16

■ Garantiebedingungen

Garantiedauer	18
Diese Garantie gilt nicht für	18
Inanspruchnahme der Garantie	18

■ Kontaktkarte



Scannen Sie den QR-Code zum
Anzeigen der Anleitungen

Lieferumfang

Die Verkaufsverpackung enthält folgende Artikel. Wenden Sie sich an ZHIYUN oder Ihren örtlichen Händler, falls etwas fehlen sollte.



SMOOTH-Q2 x 1

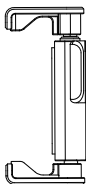

1 x Telefonhalterung

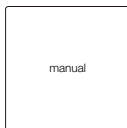

Kurzanleitung

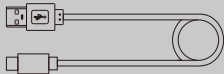

USB-Typ-C-Kabel



Handschlaufe

Lernen Sie SMOOTH-Q2 kennen

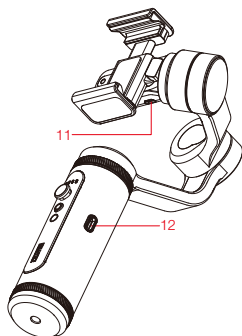
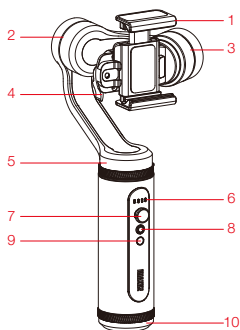

1. Telefonhalterung

2. Rollachsenmotor

3. Kippachsenmotor

4. Verriegelung der Telefonhalterung

5. Schwenkachsenmotor

6. Anzeigeleuchten

7. Joystick

8. Foto/Video-Taste

9. Ein/Aus-Taste

10. Akkufachabdeckung

11. Micro-USB-
Stromversorgungsanschluss

12. USB-C-Anschluss zum Laden/zur
Firmware-Aktualisierung

Anleitung zum Aufladen des Akkus

SMOOTH-Q2 ist in der Standardausführung mit einem 21700 Lithium-Ionen-Akku ausgestattet. Laden Sie vor der erstmaligen Inbetriebnahme des SMOOTH-Q2 zunächst einmal die Akkus vollständig auf, um den ordnungsgemäßen Betrieb des Stabilisators zu gewährleisten.

Lademethode: Laden Sie den Akku des Stabilisators auf, indem Sie das Netzteil (nicht im Lieferumfang enthalten; ein Netzteil mit einer Nennspannung von 5 V und einer Nennstromstärke von 2 A wird empfohlen) über das mitgelieferte USB-Kabel des Typs C an den Griff des Stabilisators anschließen. Nach Abschluss des Ladevorgangs (im ausgeschalteten Zustand) leuchten die vier Anzeigelampen am Stabilisator durchgehend.

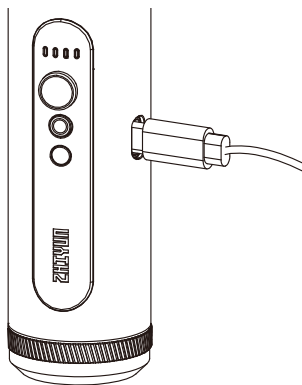

Montage der Telefonhalterung

Nehmen Sie die Telefonhalterung aus der Verpackung und befestigen Sie sie wie in den nachstehend aufgeführten Schritten beschrieben am Stabilisator:

① Lösen Sie die Verriegelung.

② Befestigen Sie die Telefonhalterung an der Grundplatte.

③ Setzen Sie den Telefonhalter in den Schlitz ein und stellen Sie ihn auf das mittlere Teil ein;

④ Ziehen Sie die Verriegelung wieder an.

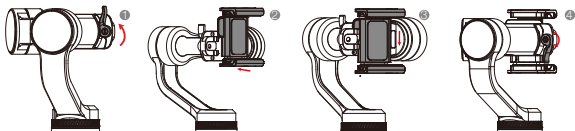

Einspannen des Telefons

Ziehen Sie hierzu einfach die Telefonhalterung auseinander und spannen Sie das Telefon in die Halterung ein.

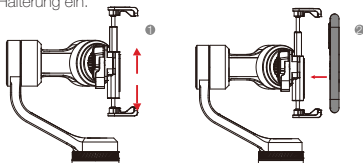

! Schalten Sie den Stabilisator erst ein, nachdem Sie das Telefon ordnungsgemäß eingespannt haben.

Ausbalancieren des Telefons

Richten Sie zunächst das Kameraobjektiv des Telefons nach oben und bewegen Sie dann das Telefon nach links oder rechts, bis es stabil und in einer Position parallel zum Boden verbleibt.

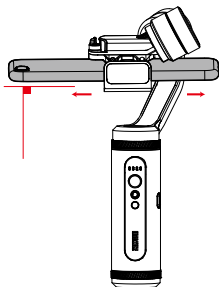

💡 ① Für den Fall, dass Sie das Telefon nach der Ausbalancierung noch einmal für eine andere Verwendung herausnehmen müssen, nehmen Sie es stets zusammen mit der Telefonhalterung heraus. Für die weitere Verwendung mit dem Stabilisator brauchen Sie die Halterung anschließend nur noch zurück in den Steckplatz setzen.

② Drücken Sie den horizontalen Arm nach dem Ausschalten nach unten, um den Stabilisator zusammenzuklappen und leichter verstauen zu können.

! Der Grad der Ausbalancierung des Telefons hat einen erheblichen Einfluss auf die Akkulaufzeit des Stabilisators. Das bedeutet, der Stabilisator funktioniert zwar auch nach einer nicht idealen Ausbalancierung noch, verbraucht jedoch mehr Akkukapazität und weist ein verringertes Drehmoment der Achsmotoren auf.

Beschreibung der Anzeigeleuchten und Tasten

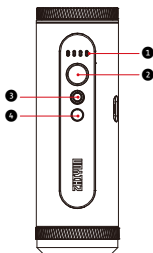

1 Anzeigeleuchten

- Während des Betriebs leuchtet eine einzelne weiße Anzeigeleuchte und zeigt an, in welchem Betriebsmodus sich der Stabilisator aktuell befindet. Befindet sich der Stabilisator im Vortex-Modus (V), erkennen Sie das daran, dass die Anzeigeleuchte für den POV-Modus blinkt.
- Im Standby-Modus blinken die vier weißen Anzeigeleuchten in langsamer Abfolge auf.
- Bei niedriger Akkukapazität beginnt die rote PF-Anzeigeleuchte langsam zu blinken, bevor sich der Stabilisator eine Minute später automatisch ausschaltet.
- Wird der Stabilisator im ausgeschalteten Zustand geladen, blinken die vier weißen Anzeigeleuchten nacheinander auf, um Ihnen den aktuellen Ladezustand des Akkus anzuzeigen.
- Wird der Stabilisator geladen, ohne dass sich der Akku darin befindet, beginnt die rote PF-Anzeigeleuchte schnell zu blinken.
- Mit einem kurzen Druck auf die Ein/Aus-Taste lässt sich die Kapazität des Akkus feststellen. Eine Anzeigeleuchte blinkt: Die Akkukapazität beträgt 0 – 25 %. Zwei Anzeigeleuchten blinken: Die Akkukapazität beträgt 25 – 50 %. Drei Anzeigeleuchten blinken: Die Akkukapazität beträgt 50 – 75 %. Vier Anzeigeleuchten blinken: Die Akkukapazität beträgt 75 – 100 %.

2 Joystick

- Vierwegesteuerung der Kamera / des Objektivs am Stabilisator.
- Drücken Sie diesen einmal, um den Betriebsmodus des Stabilisators zu ändern.
- Zweimal drücken, um wieder in den vorherigen Modus zurückzukehren.

Nach erfolgreicher Herstellung einer Bluetooth-Verbindung lassen sich die nativen Kameras einiger Telefone auch ohne die ZY Play-App über den SMOOTH-Q2 steuern (dies betrifft jedoch nur Telefone, bei denen sich der Lautstärkeregler als Auslöser verwenden lässt; bei der Verbindung des Telefons mit dem Stabilisator über Bluetooth wird kein Passwort benötigt).

- Halten Sie 2 Sekunden lang gedrückt, um den Standby-Modus aufzurufen oder zu verlassen.

3 Foto/Video-Taste

- Einmal drücken, um im Fotomodus der ZY Play-App ein Foto aufzunehmen.
- Einmal drücken, um im Videomodus der ZY Play-App die Videoaufnahme zu starten/stoppen.
- Zweimal kurz hintereinander drücken, um in der ZY Play-App zwischen der Kamera auf der Front- und Rückseite zu wechseln.
- Dreimal drücken, um den Arm der Neigungsachse anzuheben und so zu verhindern, dass bei der Verwendung von Telefonkameras mit Ultraweitwinkel der Arm des Stabilisators auf dem Bild erscheint (im Schwenkfolgemodus und Sperrmodus ist dies nicht möglich).
- Nach dem Herstellen einer Bluetooth-Verbindung können die nativen Kameras kompatibler Mobiltelefone über den Stabilisator gesteuert werden, sodass sich problemlos Fotos und Videoaufnahmen anfertigen lassen.

4 Ein/Aus-Taste

- Halten Sie die Taste gedrückt, um den Stabilisator ein- bzw. auszuschalten (lassen Sie die Taste los, sobald die PF-Anzeigeleuchte zu blinken beginnt).
- Mit einem kurzen Druck auf die Ein/Aus-Taste lässt sich die Kapazität des Akkus überprüfen.
- Zweimal drücken, um die Achsenmotoren zurückzusetzen (im POV- und Vortex-Modus nicht möglich).
- Dreimal drücken, um den Selfie-Modus aufzurufen (im Sperr- und Vortex-Modus nicht möglich).

Beschreibung der Betriebsmodi des Stabilisators

Drücken Sie einmal oder zweimal kurz hintereinander auf den Joystick, um zwischen den verschiedenen Betriebsmodi zu wechseln.

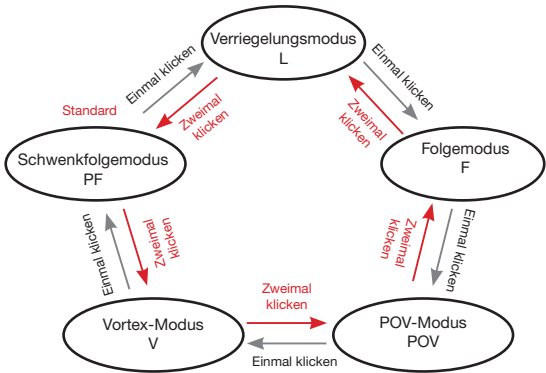

💡 Rot eingekreiste Motoren bewegen sich automatisch mit dem Stabilisator, während grau eingekreiste Motoren gesperrt sind.

Schwenkfolgemodus (PF):

Die Kamera des Telefons schwenkt, während die Motoren der Neigungs- und Rollachse gesperrt sind, nach links/rechts in die Richtung mit, in die der Griff des Stabilisator bewegt wird. Bewegen Sie den Joystick nach oben/unten, um die Neigungsachse zu steuern.

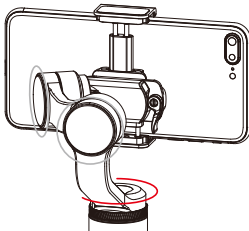

Verriegelungsmodus (L):

Die drei Motoren sind in diesem Modus alle verriegelt und das Telefon ist in einem bestimmten Winkel festgestellt. Durch das Drücken des Joysticks nach oben/unten und links/rechts lässt sich die Neigungs- und Schwenkachse jedoch auch weiterhin steuern.

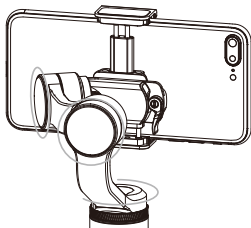
**Folgemodus (F):**

Die Kamera wird entsprechend der Bewegung des Stabilisators geschwenkt und geneigt. Durch Drücken des Joysticks nach links/rechts lässt sich hierbei die Rollachse steuern.

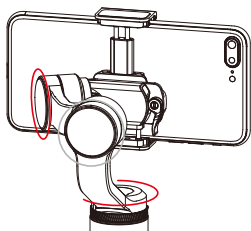
**Blickwinkelmodus (POV):**

Alle drei Achsenmotoren folgen synchron den vom Griff des Stabilisators ausgehenden Bewegungen.

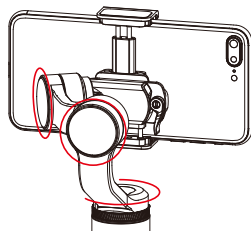

Vortex-Modus (V):

In diesem Modus richtet sich die Neigungsachse automatisch um 90° nach oben aus und folgt den mit dem Griff des Stabilisators ausgeführten Bewegungen. Durch Drücken des Joysticks nach links/rechts lässt sich hierbei die Schwenkachse steuern.

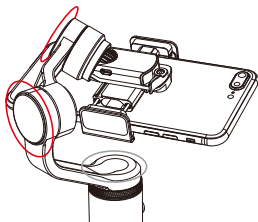
**Schnelles Umschalten in den Bereitschaftsmodus**

- Wenn Sie den horizontalen Arm im eingeschalteten Zustand manuell nach unten klappen, wird der horizontale Arm automatisch in der eingebauten Verankerung verriegelt, wodurch sich der Stabilisator anschließend in den Standby-Modus versetzt. Möchten Sie den Standby-Modus verlassen und den Stabilisator wieder in Betrieb nehmen, dann ziehen Sie den horizontalen Arm einfach wieder manuell aus der verbauten Verankerung.
- Sobald der horizontale Arm wieder in Position gebracht wird, verlässt der Stabilisator den Standby-Modus und geht in Betrieb.

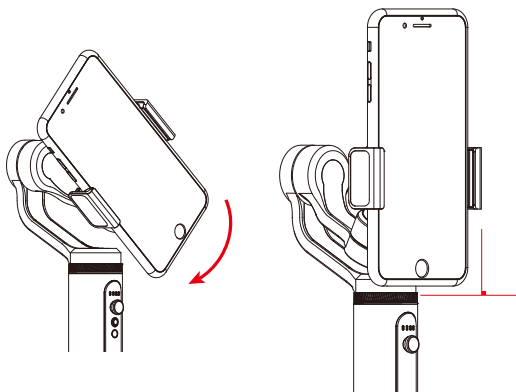

Manuelle Winkelsperre

Drehen Sie das Telefon im Schwenkfolgemodus und im Sperrmodus manuell in einen beliebigen Winkel und lassen Sie es los. Dadurch wird es in diesem Winkel fixiert. Im Schwenkfolgemodus steht Ihnen die manuelle Winkeleinstellung der Neigungsachse zur Verfügung. Im Sperrmodus haben Sie dagegen die Möglichkeit, den Winkel der Neigungs- und Schwenkachse manuell einzustellen.

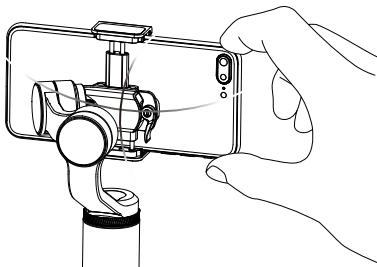

Aufladen des Mobiltelefons

Verbinden Sie Ihr Telefon und den Stabilisator mit einem Ladekabel, das an einem Ende einen Micro-USB-Stecker hat (nicht im Lieferumfang enthalten). Der Ladevorgang beginnt unmittelbar nach dem Einschalten des Stabilisators.

! Der sich an der Neigungsachse befindliche Micro-USB-Stromversorgungsanschluss ist ausschließlich zum Aufladen des Telefons über den Stabilisator vorgesehen. Das Aufladen des Stabilisators über diesen Micro-USB-Stromversorgungsanschluss ist **NICHT GESTATTET**. Andernfalls kann dies zum Durchbrennen der Platine führen.

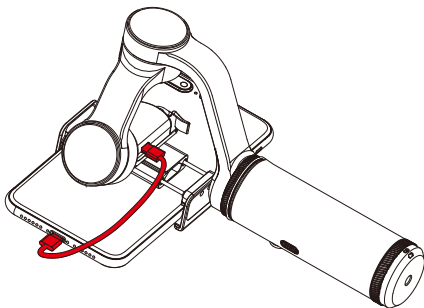

ZY Play herunterladen



Scannen Sie zum Herunterladen der ZY Play-Anwendung den links abgebildeten QR-Code (Android 5.0 und höher, iOS 9.0 und höher) oder geben Sie den Suchbegriff „ZY Play“ direkt im Apple App Store oder im Google Play Store ein.

- ① Mit der speziell auf den SMOOTH-Q2 zugeschnittenen ZY Play-Anwendung sind Sie in der Lage, die verschiedenen Funktionen des SMOOTH-Q2 noch besser auszuschöpfen.
- ② Die ZY Play-Anwendung wird in regelmäßigen Abständen und ohne vorherige Ankündigung aktualisiert.

So verbinden Sie den Stabilisator mit Ihrem Telefon

1. Schalten Sie zunächst den Stabilisator ein und aktivieren Sie die Bluetooth-Funktion Ihres Telefons.
2. Öffnen Sie nun die ZY Play-App und navigieren Sie zur Produktseite des SMOOTH-Q2. Tippen Sie auf „Jetzt verbinden“ und wählen Sie den Bluetooth-Namen des Stabilisators, mit dem eine Verbindung hergestellt werden soll (den Bluetooth-Namen des Stabilisators finden Sie auf einer Seite der Telefonhalterung).

Übersicht zu den Hauptfunktionen von ZY Play



Wann muss der Stabilisator kalibriert werden?

Bitte kalibrieren Sie den Stabilisator bei Bedarf.

Grund für die Kalibrierung	Wie kalibrieren?
<ol style="list-style-type: none"> Nach dem Einschalten ist eine leichte Abweichung im Neigungswinkel des sich in waagerechter Position befindlichen Telefons festzustellen. Nach dem Einschalten ist eine leichte Abweichung im Rollwinkel des sich in waagerechter Position befindlichen Telefons festzustellen. Während sich das Telefon in einer waagerechten Position befindet und der Stabilisator regungslos bleibt, kommt es häufig zu einer leichten Winkelkorrektur. 	Stabilisator initialisieren
<ol style="list-style-type: none"> Nach der Initialisierung des Stabilisators wird eine leichte Abweichung in der ausgeglichenen Position festgestellt. Der Stabilisator wurde lange Zeit nicht verwendet. Der Stabilisator war einem erheblichen Temperaturunterschied ausgesetzt. 	Sechsstellige Kalibrierung
Nach der Initialisierung und der Sechs-Seiten-Kalibrierung des Stabilisators ist eine leichte Abweichung im Neigungs- oder Rollwinkel des sich in waagerechter Position befindlichen Telefons festzustellen.	Motorkraft abstimmen

Initialisierungsmethode

- Legen Sie die Akkus richtig ein.
- Halten Sie die Telefonhalterung mit einer Hand fest und die Ein/Aus-Taste gedrückt, um den Stabilisator einzuschalten. Halten Sie nun den Joystick gedrückt, um in den Standby-Modus zu wechseln. Lassen Sie die Telefonhalterung während des gesamten Vorgangs unter keinen Umständen los, um im Falle einer fehlgeschlagenen Initialisierung mögliche Schäden daran zu vermeiden.
- Stellen Sie den Stabilisator immer noch auf eine Tischfläche und warten Sie etwa 30 Sekunden. Der Stabilisator wird dann automatisch initialisiert.

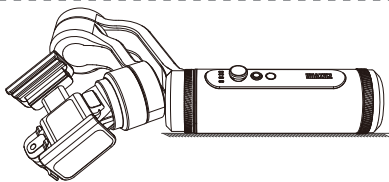

Sechsstellige Kalibrierung

- Sechsstellige Kalibrierung über „ZY Play“:

Stellen Sie gemäß den Schritten im Abschnitt „APP-Betrieb“ eine Verbindung zwischen dem Stabilisator und der „ZY Play“-App her. Navigieren Sie zum Menüpunkt „Kalibrierung“ und folgen Sie den Anweisungen der App, um den Kalibrierungsvorgang abzuschließen.

- Durchführen einer Better *sechsstelligen Kalibrierung mit Hilfe der vom Zhiyun-Gimbal bereitgestellten Werkzeuge: Nehmen Sie zunächst einmal den Stabilisator in Betrieb und halten Sie die Modustaste gedrückt, um in den Standby-Modus zu gelangen. Stellen Sie nun mit Hilfe eines USB-Typ-C-Kabels eine Verbindung zwischen dem USB-Anschluss des Stabilisators und dem Computer her. Starten Sie dann das Kalibrierungsprogramm und tippen Sie auf „Öffnen“, um das Kalibrierungsverfahren einzuleiten. Die Anweisungen des Programms führen Sie anschließend durch die einzelnen Schritte der Kalibrierung. Nach Abschluss der Kalibrierung wird auf dem Bildschirm ein Häkchen „√“ eingeblendet.

- ⚠ Bitte beachten Sie zur ordnungsgemäßen Durchführung einer Sechs-Seiten-Kalibrierung die nachfolgend aufgeführten Schritte.
- ② In einfachen Worten bedeutet die Better *sechsstelligen Kalibrierung nichts anderes, als dass alle sechs Seiten der Telefonhalterung senkrecht auf eine ebenen Fläche ausgerichtet werden.

SCHRITT 1

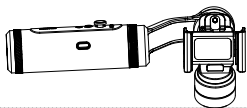
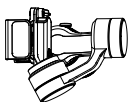

SCHRITT 2

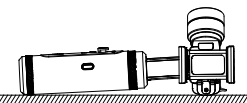

SCHRITT 3

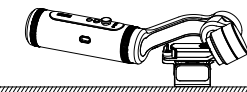

SCHRITT 4

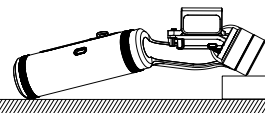
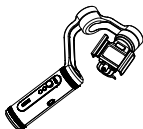

SCHRITT 5

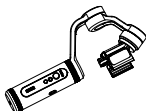

SCHRITT 6

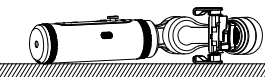

Motorfeinabstimmung

Stellen Sie gemäß den Schritten im Abschnitt „APP-Betrieb“ eine Verbindung zwischen dem Stabilisator und der „ZY Play“-App her. Navigieren Sie dann in den „Stabilisatoreinstellungen“ zum Menüpunkt „Feinabstimmung“ und passen Sie den Wert des Neigungs- und Rollachsenwinkels an Ihre aktuellen Bedürfnisse an.

Firmware-Aktualisierung

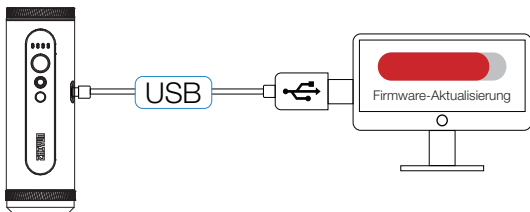

Möglichkeit 1: Stellen Sie nun mit Hilfe eines USB-Typ-C-Kabels eine Verbindung zwischen dem USB-Anschluss des Stabilisators und dem Computer her.

1. Rufen Sie dann die offizielle Webseite von ZHIYUN auf (<https://www.zhiyun-tech.com>), navigieren Sie zur Produktseite des SMOOTH-Q2 und klicken Sie auf [Download]. Laden Sie anschließend den ZHIYUN USB-Treiber und die neueste Firmware-Version herunter. (Für die Betriebssysteme Mac OS und Windows 10 ist das Herunterladen des Treibers nicht erforderlich.)
2. Installieren Sie nun zuerst die USB-Treiber.
3. Nehmen Sie nach Abschluss des Installationsvorgangs den Stabilisator in Betrieb und halten Sie den Joystick gedrückt, um in den Standby-Modus zu gelangen.
4. Öffnen Sie dann „Zhiyun Gimbal Tools“ und befolgen Sie die Anweisungen zur Aktualisierung der Firmware.

Möglichkeit 2: Aktualisieren Sie die Firmware über die ZY Play-App. Stellen Sie gemäß den Schritten im Abschnitt „APP-Betrieb“ eine Verbindung zwischen dem Stabilisator und der „ZY Play“-App her. Sobald eine neue Firmware-Version Better "veröffentlicht wurde, fordert die Anwendung den Benutzer automatisch zur Aktualisierung der Firmware auf.

- 💡 Vergewissern Sie sich vor dem Aktualisieren der Firmware, dass sowohl die Akkukapazität des Stabilisators als auch die des Telefons mehr als 50 % beträgt. Beachten Sie, dass Sie während des Aktualisierungsvorgangs weder den Stabilisator ausschalten noch die ZY Play-App schließen dürfen. Behalten Sie in der Zwischenzeit auch stets die Eingabeaufforderungen der Anwendung im Auge.

Produktmodell: SM106

	Min.	Standard	Max.	Anmerkung
Betriebsspannung	3,4 V	3,6 V	4,2 V	
Betriebsstrom	270 mA	-	9000 mA	
Ladespannung	4,7 V	5 V	5,5 V	
Ladestrom	500 mA	-	2000 mA	
Ausgangsspannung (Micro-USB-Anschluss)	-	5 V	-	
Ausgangsstrom (Micro-USB-Anschluss)	-	500 mA	-	
Mechanischer Neigungsbereich	-	305°	-	
Mechanischer Rollbereich	-	265°	-	
Mechanischer Schwenkbereich	-	360°	-	
Betriebstemperatur	-10 °C	25 °C	45 °C	
Akkukapazität	-	4500 mAh	-	
Akkulaufzeit	-	13 Std.	17 Std.	LABORDATEN ¹
Ladezeit	-	3 Std.	-	LABORDATEN ²
Eigengewicht	-	380 g	-	Ausschließlich des Akkus
Gültige Nutzlast	75 g	-	260 g	
Einstellbarer Bereich der Telefonhalterung	65 mm	-	86 mm	
Bluetooth	Bluetooth 5.0			

„Labordaten 1“: Die obigen Daten wurden unter den folgenden Bedingungen erhoben: Es wurde stets eine vorgegebene Umgebungstemperatur von 25°C eingehalten und bei der Ausbalancierung des Stabilisators wurde auf ein iPhone 8 Plus zurückgegriffen. Im Betriebszustand wurde eine Akkulaufzeit von 13 Stunden ermittelt. Im Standby-Modus erhöhte sich die Akkulaufzeit auf 17 Stunden.

„Labordaten 2“: Dieser Test wurde bei einer vorgegebenen Umgebungstemperatur von 25°C und unter Verwendung eines Netzteils mit einer Nennspannung von 5 V und einer Nennstromstärke von 2 A durchgeführt. Die tatsächliche Ladedauer hängt jedoch stets auch von den Umgebungsbedingungen ab. So nimmt zum Beispiel der Ladevorgang bei niedrigen Temperaturen deutlich mehr Zeit in Anspruch.

Alle Daten in dieser Bedienungsanleitung wurden durch interne Versuche der Labore von ZHIYUN ermittelt. Beachten Sie, dass die gesammelten Daten je nach Testumgebung bis zu einem gewissen Grad voneinander abweichen können. Maßgeblich sind stets die Werte, die sich aus Ihrer tatsächlichen Nutzung des SMOOTH-Q2 ergeben.

Vielen Dank, dass Sie sich für den SMOOTH-Q2 entschieden haben. Die Informationen hierin betreffen Ihre Sicherheit sowie Ihre gesetzlichen Rechte und Verpflichtungen. Gewährleisten Sie eine sachgemäße Konfiguration, indem Sie vor Inbetriebnahme die gesamte Bedienungsanleitung lesen. Das Nichtbeachten und Nichtbefolgen der hierin aufgeführten Anweisungen und Warnhinweise kann zu schweren Verletzungen bei Ihnen oder Umstehenden sowie zu Schäden am SMOOTH-Q2 und an sich in unmittelbarer Nähe befindlichen Objekten führen. ZHIYUN behält sich das Recht der endgültigen Auslegung dieses Dokuments und aller relevanten Dokumente in Bezug auf SMOOTH-Q2 sowie das Recht zur Durchführung von Änderungen ohne Vorankündigung vor. Bitte besuchen Sie www.zhiyun-tech.com, um die neuesten Produktinformationen zu erhalten.

Durch Verwendung dieses Produktes zeigen Sie an, dass Sie diese Bedienungsanleitung sorgfältig gelesen haben, verstehen und der Einhaltung der Bedingungen hierin zustimmen. Sie stimmen zu, dass Sie allein für Ihr eigenes Verhalten bei Verwendung dieses Produktes sowie für jegliche Konsequenzen daraus verantwortlich sind. Sie stimmen zu, dieses Produkt nur für angemessene Zwecke und in Übereinstimmung mit allen Bedingungen, Sicherheitshinweisen, Methoden, Richtlinien und Leitlinien, die ZHIYUN zugänglich gemacht hat oder machen könnte, zu verwenden. Vorbehaltlich anders lautender Bestimmungen des geltenden chinesischen Rechts ist ZHIYUN nicht verantwortlich oder haftbar für Verluste oder Schäden, die durch die direkte oder indirekte Verwendung des Produkts und dem Benutzerhandbuch verursacht werden. Sämtliche Sicherheitsrichtlinien, einschließlich der im Benutzerhandbuch aufgeführten, sind vom Benutzer genau zu befolgen.

Vorbehaltlich anders lautender Bestimmungen des geltenden chinesischen Rechts ist ZHIYUN nicht verantwortlich oder haftbar für Verluste oder Schäden, die durch die direkte oder indirekte Verwendung des Produkts und dem Benutzerhandbuch verursacht werden. Sämtliche Sicherheitsrichtlinien, einschließlich der im Benutzerhandbuch aufgeführten, sind vom Benutzer genau zu befolgen.

ZHIYUN™ ist die Marke von Guilin Zhishen Information Technology Co., Ltd. (nachfolgend „ZHIYUN“ oder „ZHIYUN TECH“ genannt) und deren Tochtergesellschaften. Alle nachstehend erwähnten Produktnamen oder Marken sind Marken oder eingetragene Marken ihrer jeweiligen Inhaber.

Lesetipp

Legende:  Tipps zur Bedienung und Verwendung 

Wichtiger Hinweis

Für die Datenübertragung können Gebühren anfallen, wenn Sie den QR-Code "scannen", um das elektronische Benutzerhandbuch online zu lesen oder herunterzuladen. Führen Sie diese Vorgänge besser bei einer WLAN-Verbindung durch.

Warnung

Lesen Sie sich die Bedienungsanleitung vor der erstmaligen Inbetriebnahme des Produkts VOLLSTÄNDIG durch, um sich zunächst einmal mit dessen Funktionen vertraut zu machen. Falls das Produkt nicht richtig bedient wird, kann es beschädigt werden, Sachschäden oder ernsthafte Verletzungen verursachen. Dies ist ein hochentwickeltes Produkt. Es muss sorgfältig und vernünftig bedient werden und erfordert grundlegende mechanische Fähigkeiten. Falls das Produkt nicht auf sichere und verantwortungsbewusste Weise verwendet wird, drohen Verletzungen, Produkt- und andere Sachschäden. Dieses Produkt ist nicht dazu vorgesehen, unbeaufsichtigt von Kindern verwendet zu werden. Verwenden Sie es NICHT mit inkompatiblen Komponenten oder auf eine nicht in den von ZHIYUN bereitgestellten Produktdokumenten erwähnte Weise. Die Sicherheitsleitlinien hierin enthalten Anleitungen zu Sicherheit, Bedienung und Wartung. Vor Montage, Aufstellung oder Verwendung des Produktes müssen Sie zur sachgemäßen Bedienung des Produktes und zur Vermeidung von Schäden und ernsthaften Verletzungen sämtliche Anleitungen und Warnhinweise in der Bedienungsanleitung gelesen haben und befolgen.

Sicherheitshinweise

VORSICHT:

1. Der SMOOTH-Q2 ist ein hochpräzises Steuergerät. Falls der SMOOTH-Q2 herunterfällt oder äußeren Kräften ausgesetzt wird, könnte es beschädigt werden und funktioniert dadurch möglicherweise nicht mehr richtig.
2. Vergewissern Sie sich, dass die Achsen der kardanischen Aufhängung nicht durch äußere Kräfte blockiert werden, wenn der SMOOTH-Q2 eingeschaltet ist.
3. Der SMOOTH-Q2 ist nicht wasserdicht. Vermeiden Sie den Kontakt mit Flüssigkeiten oder Reinigungsmitteln jeglicher Art mit dem SMOOTH-Q2. Es wird empfohlen, zur Reinigung ein trockenes, weiches Tuch zu verwenden.
4. Schützen Sie den SMOOTH-Q2 während der Nutzung vor Staub und Sand.

Achtung

Zur Vermeidung von Feuer, ernsthaften Verletzungen und Sachschäden beachten Sie bei Verwendung, Aufladung und Aufbewahrung Ihrer Akkus die folgenden Sicherheitshinweise.

Akkunutzung:

1. Bringen Sie Akkus nicht mit Flüssigkeiten in Kontakt. Bewahren Sie Akkus nicht im Regen oder an feuchten Orten auf. Tauchen Sie Akkus nicht in Wasser oder andere Flüssigkeiten. Falls das Innere eines Akkus mit Wasser oder anderen Flüssigkeiten in Kontakt kommt, kann dies zu einer chemischen Zersetzung führen, wodurch der Akku Feuer fangen und sogar explodieren kann.
2. Falls Akkus während der Benutzung mit dem Stabilisator in Wasser oder andere Flüssigkeiten fallen, nehmen Sie sie umgehend heraus und bewahren Sie sie in einem sicheren, offenen Bereich auf. Halten Sie sicheren Abstand zu den Akkus, bis sie vollständig trocken sind. Verwenden Sie die Akkus auf keinen Fall weiter. Entsorgen Sie sie entsprechend den Anleitungen im nachfolgenden Abschnitt Akku entsorgen.
3. Falls ein Akku Feuer fängt, löschen Sie das Feuer umgehend mit Wasser, einem Wasserstrahl, Sand, einer Feuerdecke, Löschpulver oder einem Kohlendioxid-Feuerlöscher. Ein akkubedingtes Feuer kann zu einer Explosion führen. Löschen Sie das Feuer entsprechend der vorherrschenden Situation mit einer der oben empfohlenen Methoden.
4. Verwenden Sie ausschließlich Akkus von ZHIYUN. Falls Sie einen Ersatz- oder Reserveakku benötigen, kaufen Sie diesen über die offizielle Webseite oder autorisierte Vertriebskanäle von ZHIYUN. ZHIYUN übernimmt keine Verantwortung für Schäden aufgrund der Verwendung von Drittanbieterakkus.
5. Ein aufgeblähter, auslaufender oder beschädigter Akku darf niemals verwendet oder aufgeladen werden. Sehen Sie auch von der Verwendung des Akkus ab, wenn dieser verbrannt riecht oder beginnt zu überhitzen (die zulässige Höchsttemperatur von 71°C wird überschritten). Falls Ihre Akkus nicht normal funktionieren, wenden Sie sich zur weiteren Unterstützung an ZHIYUN oder einen von ZHIYUN autorisierten Händler.
6. Akkus müssen innerhalb eines Temperaturbereichs von -10 bis 45°C verwendet werden. Die Verwendung von Akkus in Umgebungen über 45°C kann zu einem Brand oder einer Explosion führen. Die Verwendung von Akkus bei unter -10°C kann zu ernsthaften Akkuschäden führen.
7. Verwenden Sie Akkus nicht in Umgebungen mit starken elektrostatischen oder elektromagnetischen Aufladungen. Andernfalls funktioniert die Akkuschutzplatine möglicherweise nicht mehr richtig.
8. Demontieren und durchbohren Sie einen Akku nicht mit einem spitzen Gegenstand. Anderenfalls kann der Akku auslaufen, Feuer fangen oder explodieren.
9. Setzen Sie Akkus keinen mechanischen Stößen aus. Klemmen Sie sie nicht ein und werfen Sie sie nicht. Stellen Sie keine schweren Gegenstände auf Akkus oder Ladegeräten ab.
10. Elektrolyte im Inneren von Akkus sind stark ätzend. Falls Elektrolyte mit Ihrer Haut oder Ihren Augen

in Kontakt kommen, müssen Sie die betroffene Stelle umgehend mindestens 15 Minuten lang mit Wasser abspülen und so bald wie möglich einen Arzt aufsuchen.

11. Verwenden Sie Akkus nicht, falls sie in einen Unfall oder starken Aufprall verwickelt wurden.
12. Erhitzen Sie Akkus nicht und geben Sie sie nicht in eine Mikrowelle oder einen Druckbehälter.
13. Legen Sie den Akku nicht auf eine leitfähige Oberfläche (wie Metallplatte, Brille, Uhr, Schmuck usw.).
14. Verwenden Sie keine Drähte oder anderen Metallteile, die Akkus kurzschließen könnten.
15. Falls der Akkuanschluss verschmutzt ist, wischen Sie ihn mit einem sauberen, trockenen Tuch ab. Anderenfalls führt dies zu einer schlechten Verbindung, was zu Energieverlust oder Ladefehlern führen kann.

Akku laden:

1. Der Ladezyklus wird automatisch beendet, sobald der Akku vollständig geladen ist. Trennen Sie Akku und Ladegerät nach vollständiger Ladung.
2. Schließen Sie Akkus nicht direkt an eine Steckdose oder Kfz-Steckdose an. Verwenden Sie zum Aufladen immer ein von ZHIYUN zugelassenes Netzteil. ZHIYUN übernimmt keine Haftung, falls Akkus über das Ladegerät eines Drittanbieters aufgeladen werden.
3. Platzieren Sie Akkus und Ladegerät nicht in der Nähe von brennbaren Materialien oder auf brennbaren Flächen (wie Teppichen oder Holz). Lassen Sie Akkus zur Vermeidung von Unfällen während der Aufladung nicht unbeaufsichtigt.
4. Laden Sie Akkus nicht unmittelbar nach der Benutzung auf, da die Akkutemperatur zu hoch sein könnte. Laden Sie Akkus erst auf, nachdem sie sich auf Zimmertemperatur abgekühlt haben. Wenn Sie Akkus bei Temperaturen von mehr als 45°C oder weniger als 0°C aufladen, könnten sie auslaufen, überhitzen oder beschädigt werden.
5. Prüfen Sie das Ladegerät vor der Benutzung. Stellen Sie sicher, dass Gehäuse, Kabel, Stecker und andere Teile intakt sind. Verwenden Sie niemals ein beschädigtes Ladegerät. Reinigen Sie das Ladegerät nicht mit Flüssigkeiten, die Alkohol oder andere brennbare Lösungsmittel enthalten. Trennen Sie das Ladegerät bei Nichtbenutzung.

Akku lagern:

1. Halten Sie Akkus und Batterien von Kindern und Haustieren fern.
2. Bewahren Sie Akkus nicht in der Nähe von Wärmequellen, wie Öfen oder Heizungen, oder an heißen Tagen in einem Fahrzeug auf. Setzen Sie Akkus keinen Umgebungstemperaturen von mehr als 60°C aus. Die ideale Aufbewahrungstemperatur beträgt 22°C bis 28°C.
3. Lagern Sie Akkus an einem trockenen Ort.
4. Akkus dürfen nicht zu lange entladen bleiben, da sie bei einer Tiefentladung dauerhaft beschädigt werden können.

Akkupflege:

1. Laden Sie den Akku nicht übermäßig auf und tiefentladen Sie ihn nicht, da dies zu Beschädigungen führen kann.
2. Die Leistung des Akkus wird beeinträchtigt, wenn er längere Zeit nicht benutzt wird.
3. Verwenden Sie Akkus nicht, wenn die Temperatur zu hoch oder zu niedrig ist.
4. Lagern Sie Akkus nicht in einer Umgebung mit Temperaturen von mehr als 60°C.

Akku entsorgen

1. Entladen Sie den Akku vollständig, bevor Sie ihn zum Recycling geben. Akkus enthalten gefährliche Bestandteile und es ist verboten, Akkus über den Hausmüll zu entsorgen. Für weitere Informationen beachten Sie bitte die örtlichen Gesetze und Vorschriften zum Recycling und zur Entsorgung von Akkus.
2. Wenn der Akku nicht vollständig entladen werden kann, geben Sie ihn nicht zum Recycling. Wenden Sie sich an das Batterie-Recyclingunternehmen, um eine geeignete Lösung zu finden.

Garantiedauer

1. Kunden haben Anspruch auf einen Ersatz oder eine kostenlose Reparatur, falls das Produkt innerhalb von 15 Tagen nach Erhalt Qualitätsmängel aufweist.
2. Kunden sind berechtigt, den kostenlosen Reparaturdienst von ZHIYUN für jedes Produkt zu nutzen, das sich bei normalen Betriebsbedingungen durch Material- oder Herstellungsfehler innerhalb der geltenden Gewährleistungsfrist als defekt erweist, die 12 Monate ab dem Kaufdatum beginnt.

Diese Garantie gilt nicht für

1. Produkte, die unbefugten Reparaturen, "unsachgemäße Verwendung", Zusammenstößen, Vernachlässigungen, Fehlbedienungen, Durchnässen, Unfällen und unbefugten Änderungen ausgesetzt waren.
2. Produkte, die unsachgemäß verwendet oder deren Etiketten oder Sicherheitsaufkleber entfernt oder verändert wurden.
3. Produkte, deren Garantie abgelaufen ist.
4. Schäden durch höhere Gewalt, wie Feuer, Überschwemmung, Blitzschlag usw.

Inanspruchnahme der Garantie

1. Sollten bei Ihrem Produkt nach dem Erwerb Störungen oder Probleme auftreten, wenden Sie sich bitte an einen autorisierten Händler vor Ort. Selbstverständlich können Sie auch jederzeit per E-Mail an service@zhiyun-tech.com oder über unsere Webseite unter www.zhiyun-tech.com mit dem ZHIYUN-Kundendienst in Kontakt treten.
2. Ihr örtlicher Vertreter oder der ZHIYUN-Kundendienst werden Sie entsprechend dem Anliegen oder Produktproblem durch das Serviceverfahren leiten. ZHIYUN behält sich das Recht vor, beschädigte oder zurückgegebene Produkte erneut zu prüfen.

Kundeninformation

Kundenname:

Telefon:

Anschrift:

Verkaufsinformationen

Verkaufsdatum:

Seriennummer:

Händler:

Telefon:

Wartungsprotokoll Nr. 1

Servicedatum:

Unterschrift des Technikers:

Ursache des Problems:

Wartungsergebnis:

Behoben

Nicht behoben

Erstattet (ersetzt)



Website



Weibo



Vimeo



Google+



Facebook
(Zhiyun Support)



Facebook
(Zhiyun Tech)



Youku



Youtube



Wechat



Instagram

Tel.: +86 (0) 773-3561275

USA-Hotline: +1 808-319-6137, 9:00-18:00 Uhr (GMT-7), Mo. - Fr.

Europa-Hotline: +49 (0) 61018132180, 10:00 - 17:00 Uhr (GMT+1), Mo. - Fr.

Internet: www.zhiyun-tech.com

E-Mail: service@zhiyun-tech.com

Adresse: 09 Huangtong Road, Tieshan Industrial Zone, Qixing District, Guilin, Guangxi, China.

Qualitätszertifikat

Dieses Produkt erfüllt erwiesenermaßen Qualitätsstandards
und steht nach strenger Überprüfung dem Verkauf offen.

Qualitätsprüfer: _____



Laden Sie die aktuelle Version von www.zhiyun-tech.com herunter.

Änderung der Informationen in diesem Dokument vorbehalten.

ZHIYUN™ ist eine Marke von ZHISHEN.

Alle anderen hierin genannten Marken sind Eigentum ihrer jeweiligen Inhaber.

Copyright © 2020 ZHISHEN. Alle Rechte vorbehalten.

ZHIYUN-TECH.COM